

PRENTAD: laugardagur, 5. mars 2022 11:28:39

**OLÍU / SANDSKILJA - LANGSNIÐ A-A**

1:20

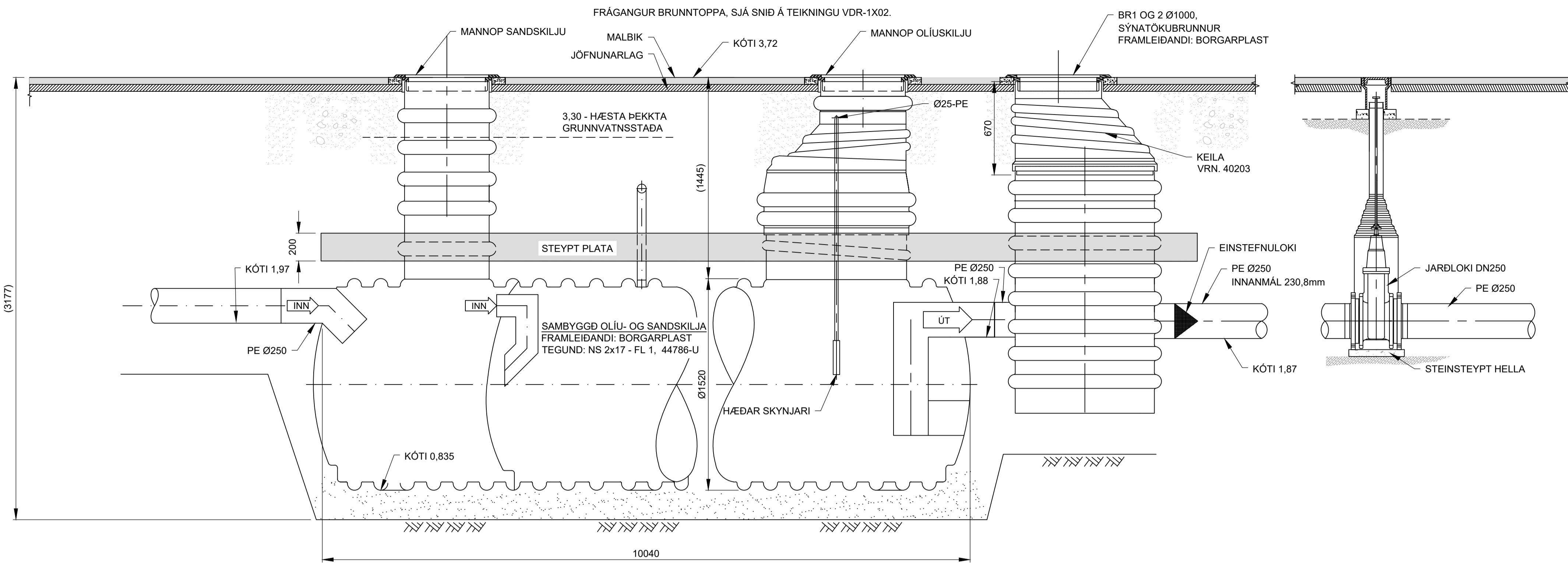

**OLÍU / SANDSKILJA - ÞVERSNIÐ B-B**

1:20

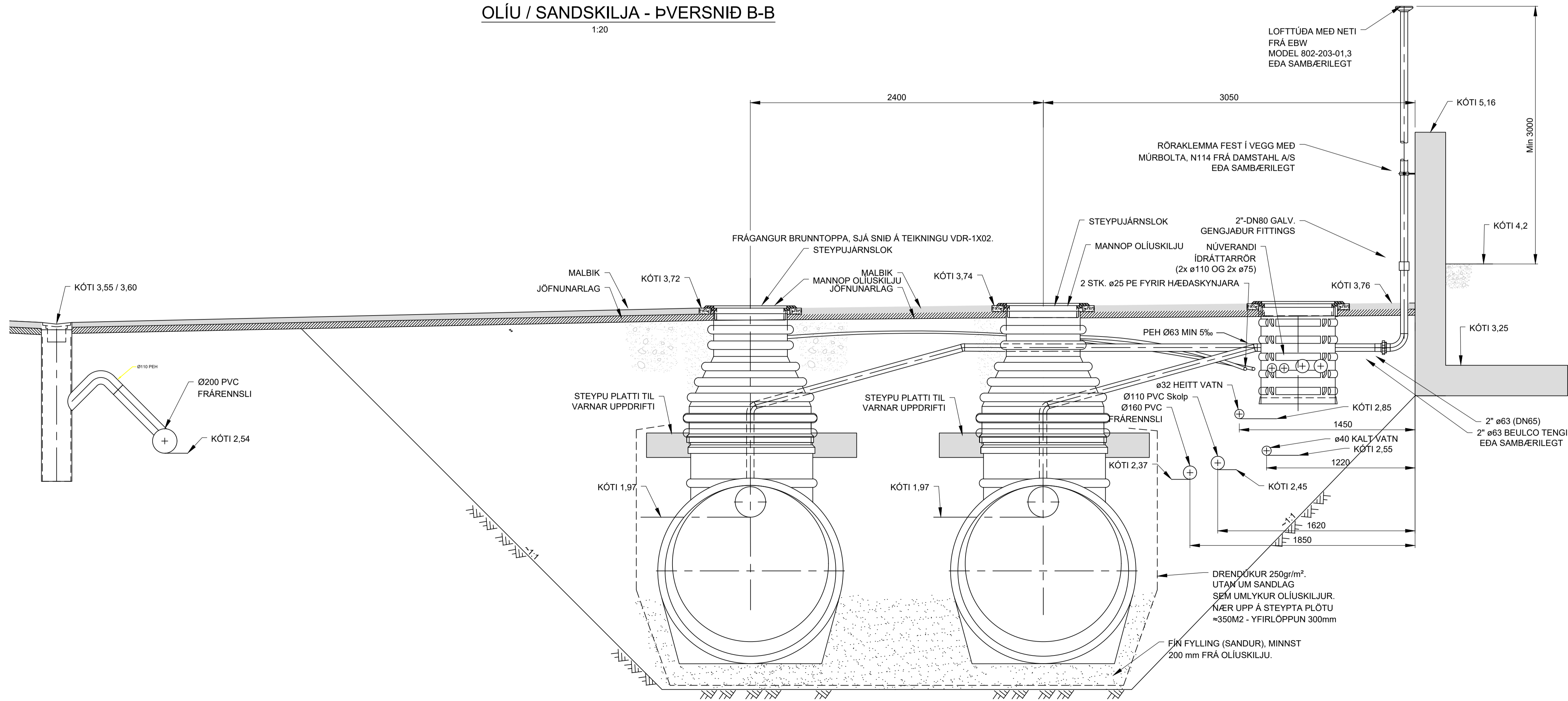

**SKÝRINGAR**

EINSTEFNULOKI VIÐ SÝNTOKUBRUNNA BR1 OG BR2, SKULU VERA AF GERÐINI: TIDFLEX, CHECKMATE INLINE CHECK VALVE, FYRIR ID Ø230,8 mm (INNANMÁL Á PE 250 SDR 26 RÖRI), EFN: NEOPRENE / SPENNA AISI 316, MAX FLÆÐI : 30 m³/klst. MAX BAKDRÝSTINGUR: 0,30 m.

FYRIRKOMULAG BRUNNA, NIÐURFALLA OG OLÍUSKILJU KEMUR FRAM Á TEIKNINGU 2110189-000-VDR-1X02

ÖLL VINNA SKAL VERA Í SAMRÆMI VIÐ VIÐEIGANDI ÍST STAÐLA, OG ADRAR GILDANDI REGLUGERÐIR.

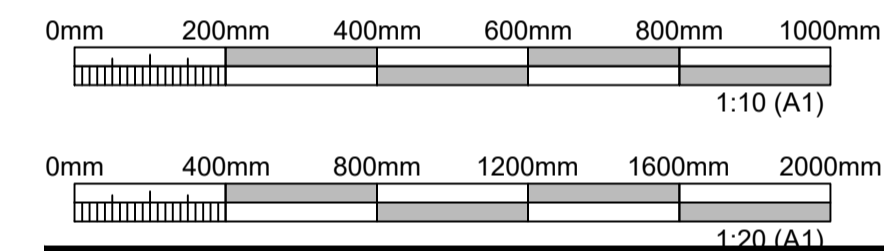

**ÚTGÁFUFRILL**

ÚTG.	DAGS.	SKÝRINGAR	HANNAÐ	YFIRF.	SAMB.
01	02.03.2022	VERKTEIKNING	PB	BK	PB

DAGS. UNDIRSKRIFTAR ABALHÖNNUBUR F.H. MANNVITS (NAFN OG KT.)

DAGS. UNDIRSKRIFTAR SAMRÆMINGARHÖNNUBUR / HÖNNUNARSTJÓRI (NAFN OG KT.)

BYGGT Á ADALUPPDRATTUM - DAGS.: - ÚTGÁFA:



**COLAS - ÍSLAND**  
ÓSEYRARBRAUT 16  
220 - HAFNARFJÖRÐUR

HEITI TEIKNINGAR  
FRÁVEITULAGNIR  
SÉRMYNDIR OG SNIÐ - OLÍUSKILJUR

FRUMÚTGÁFA	MKV.	STÆRÐ
02.03.2022	1:20	A1
VERKNUMÉR	VERKHLUTI	TEIKNINGANUMÉR
2110189	000	VDR-1X01
ÚTGÁFA		
01		

TÖLUSKEM. S:2-VNR1:101189 - Afliðunir fyrir BK - Öskunarnúmer 164uboaaf7 TEIKNINGAR-PPULAGMRRFR-OLÍUSKILJUR.dwg

### FRÁGANGUR JARÐLOKA

1:10

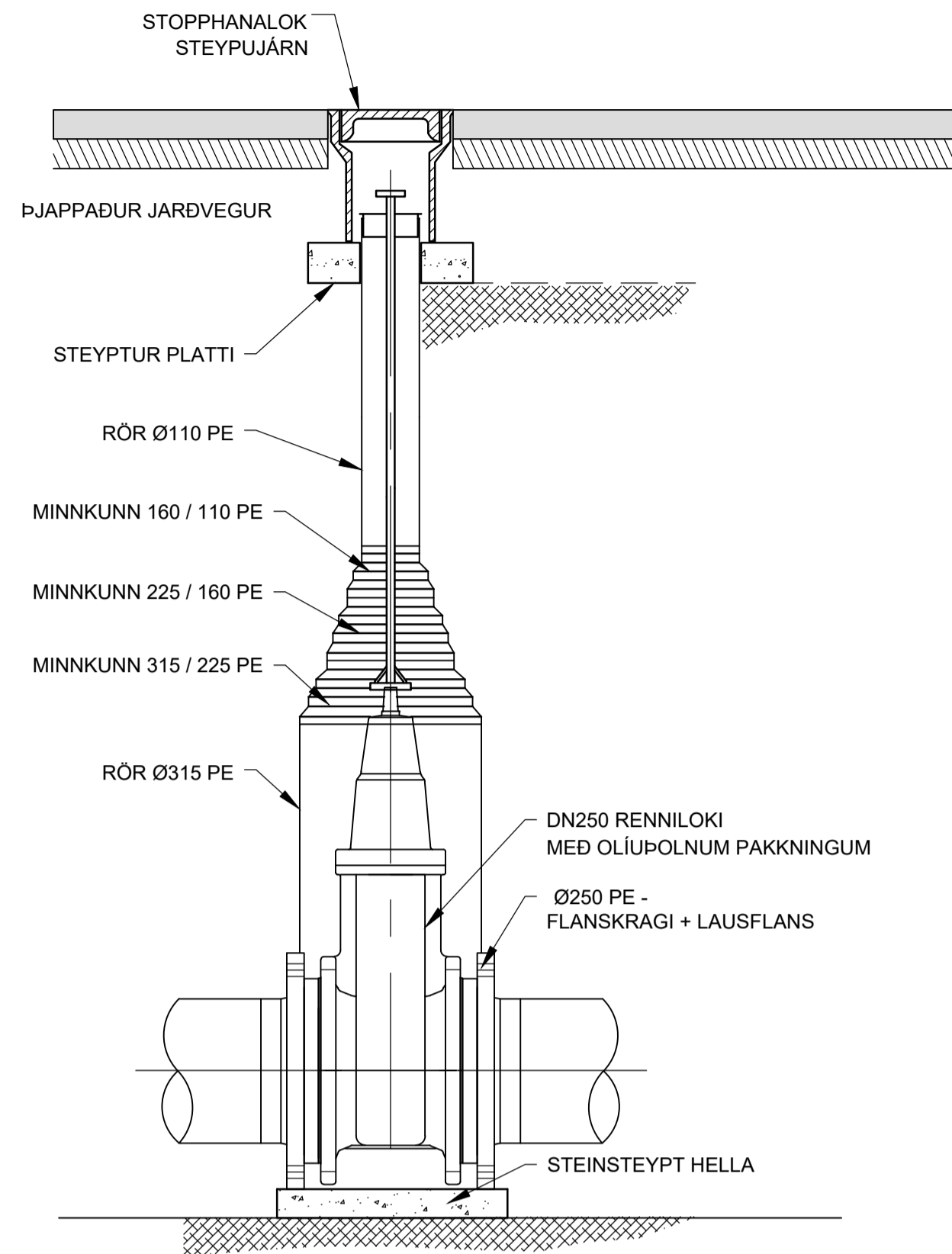

### FRÁGANGUR NIÐURFALLA

1:10

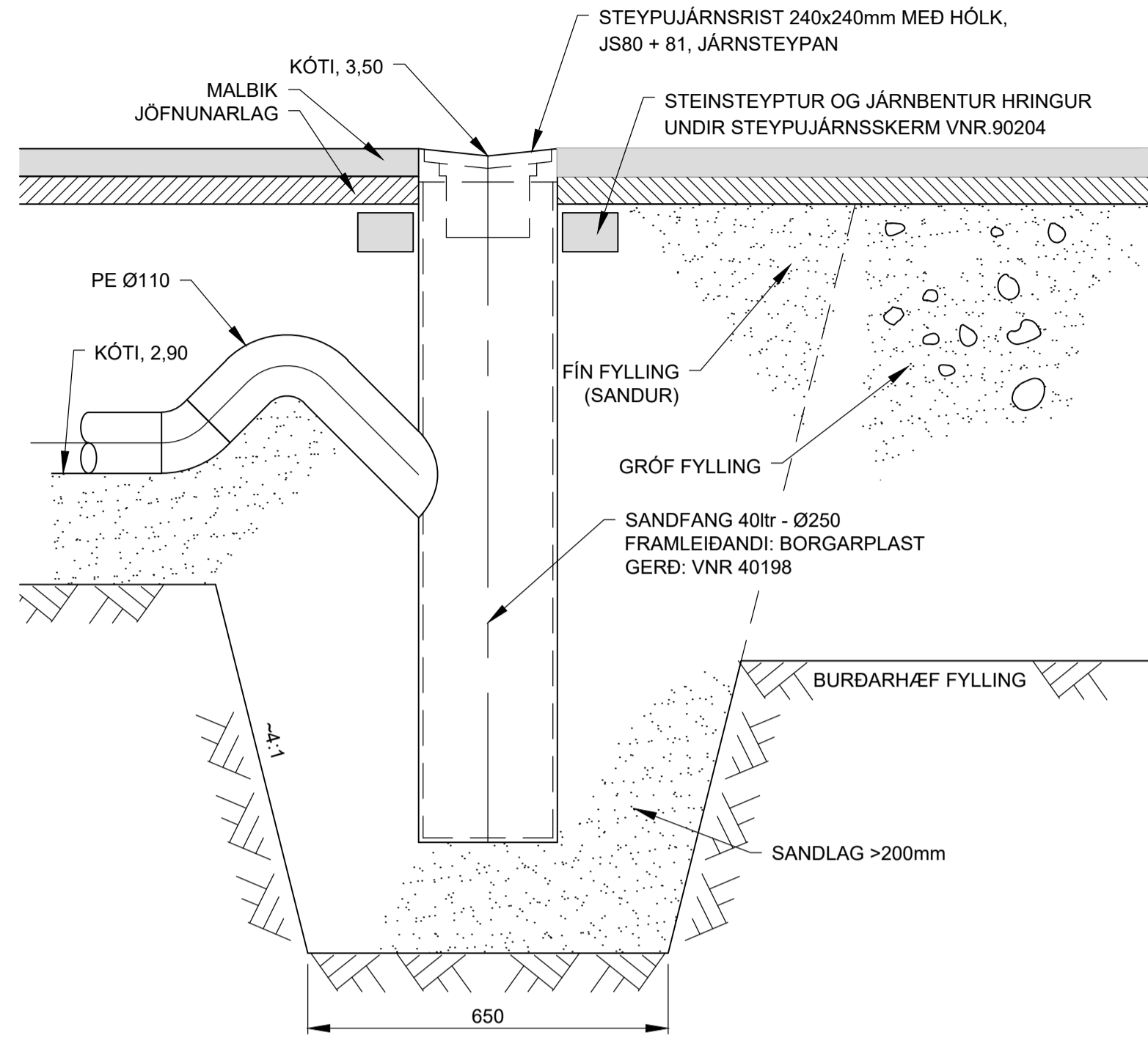

### FRÁGANGUR BRUNNLOKA

1:10

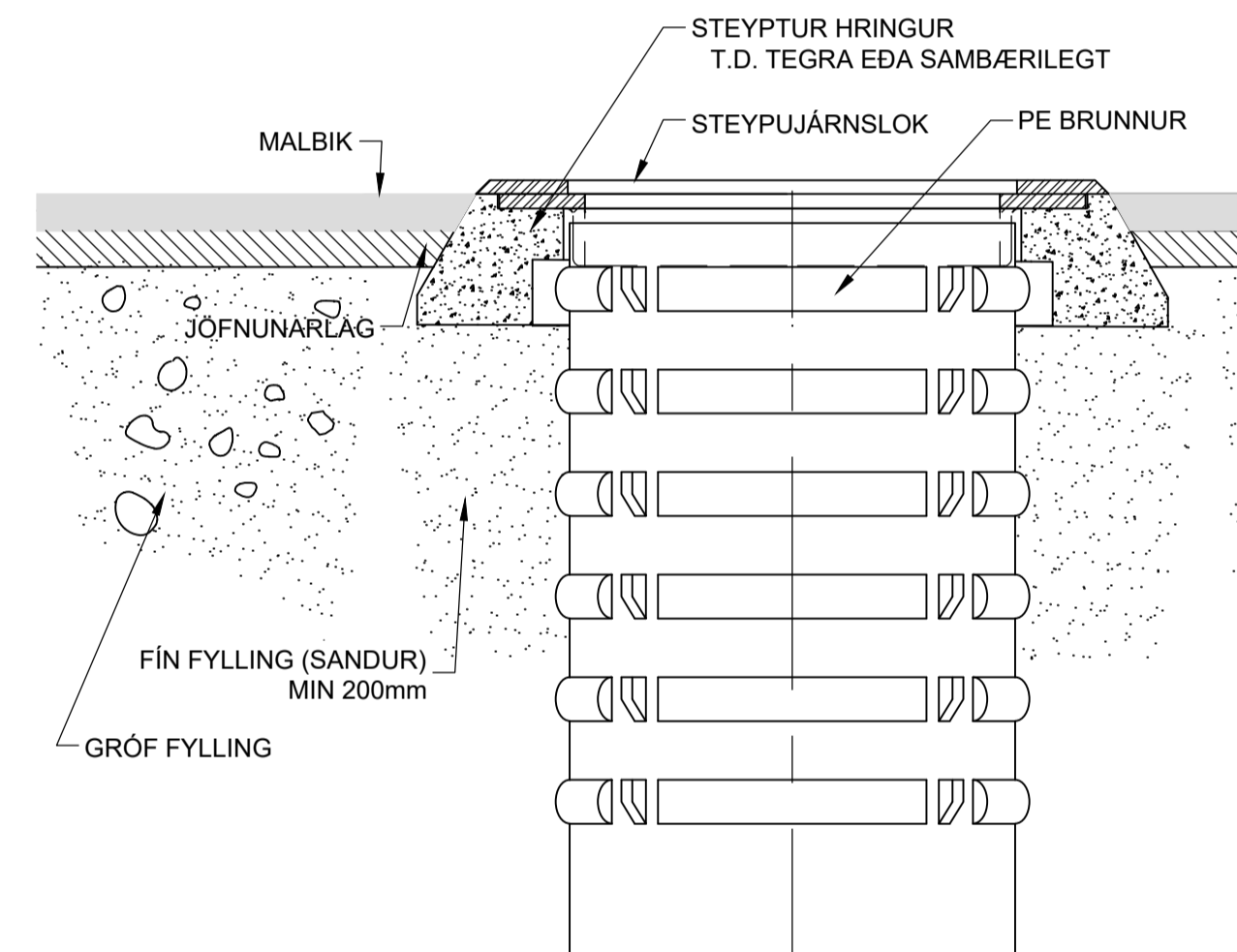

### SNIÐ D-D

1:20

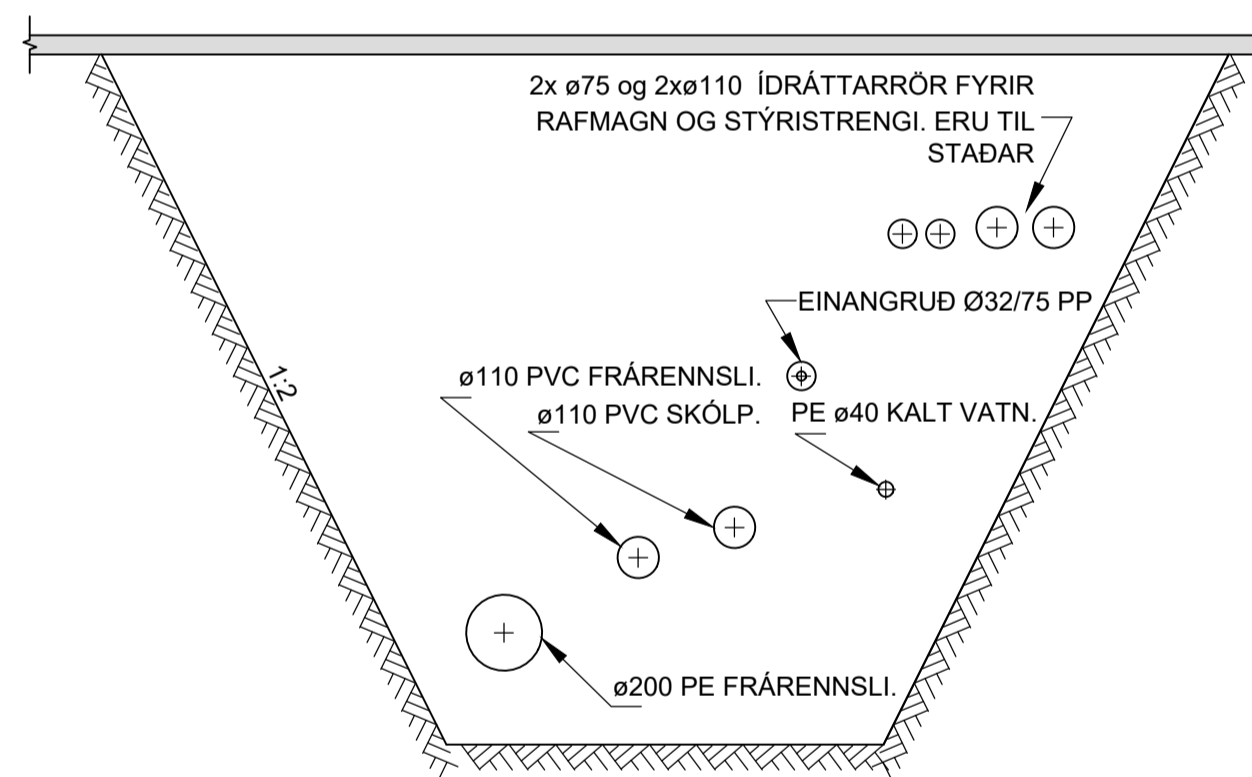

### SNIÐ C-C

1:20

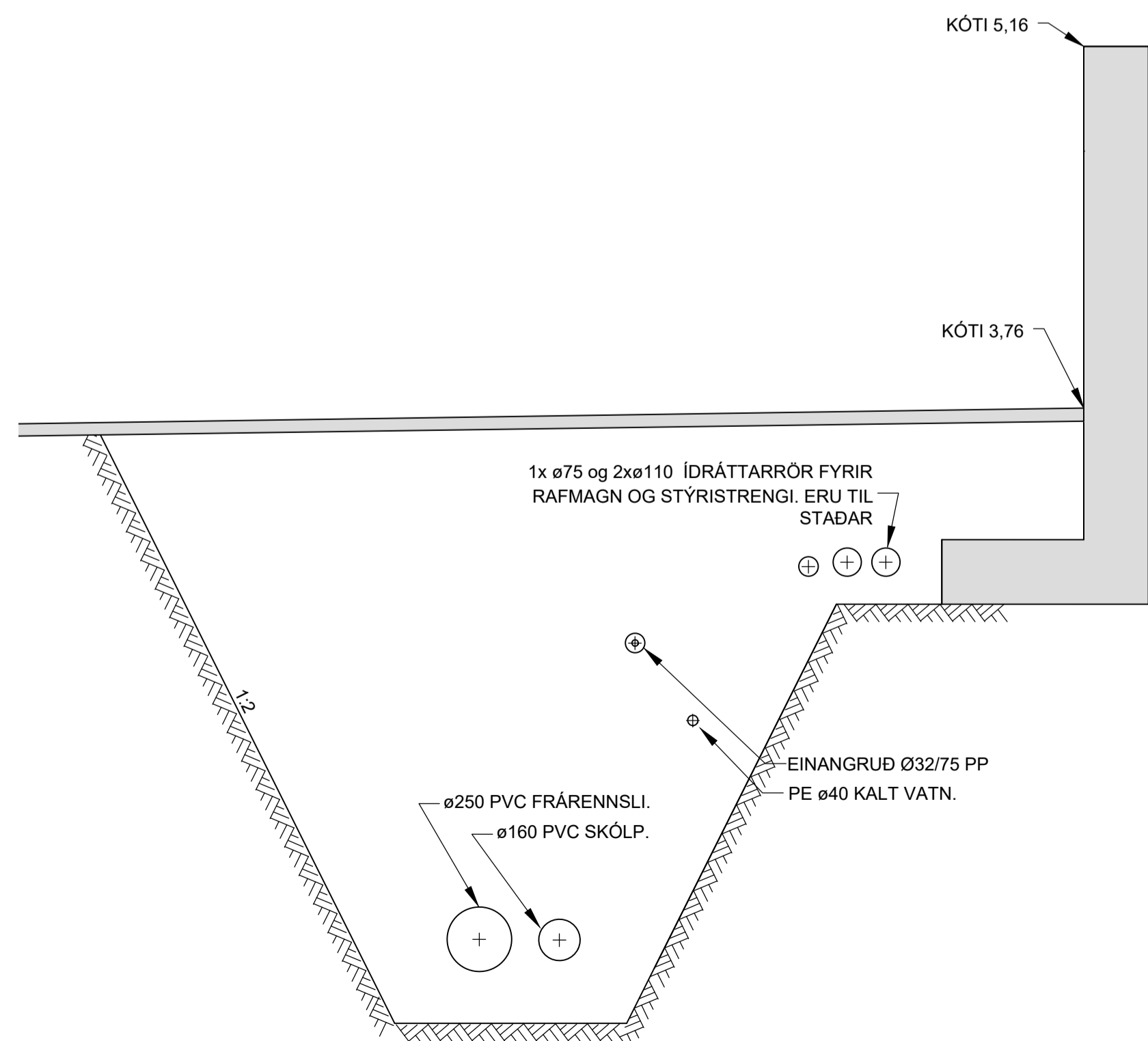

### SNIÐ E-E

1:20

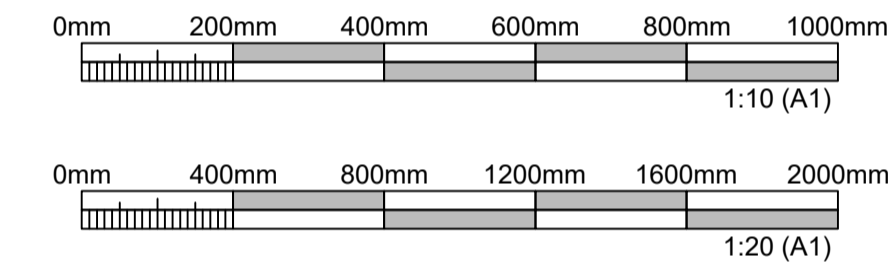
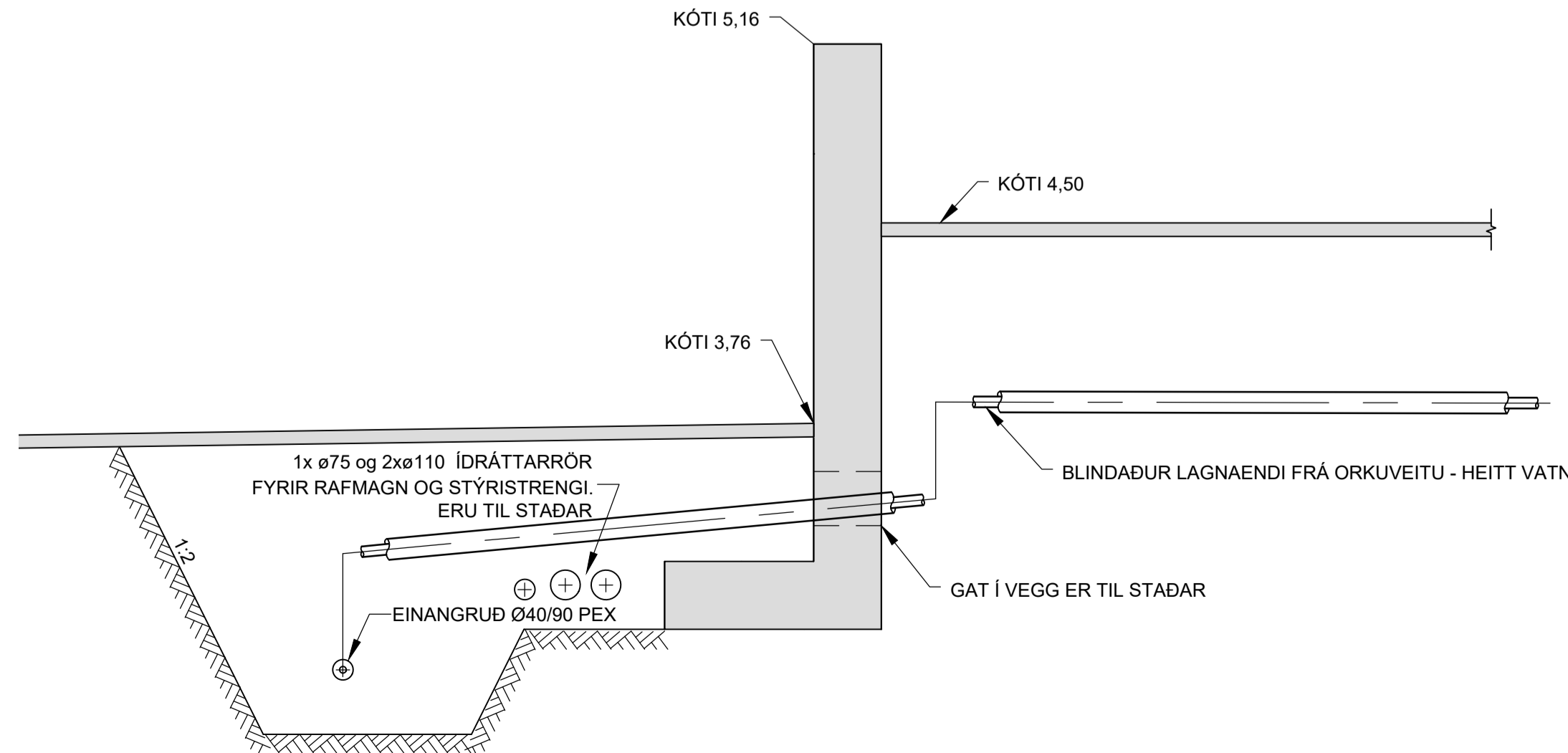

ÚTGÁFUFERILL						
ÚTG.	DAGS.	SKÝRINGAR	HANNAÐ	YFIRF.	SAMB.	
01	02.03.2022	VERKTEIKNING	PB	BK	PB	
DAGS. UNDIRSKRIFTAR		AÐALHÖNNUÐUR F.H. MANNVITS (NAFN OG KT.)				
DAGS. UNDIRSKRIFTAR		SAMRÆMINGARHÖNNUÐUR / HÖNNUNARSTJÓRI (NAFN OG KT.)				
BYGGT Á AÐALUPPDRAÐTUM - DAGS.: - ÚTGÁFA:						



HEITI VERKS  
**COLAS - ÍSLAND**  
 ÓSEYRARBRAUT 16  
 220 - HAFNARFJÖRÐUR

HEITI TEIKNINGAR			
FRUMÚTGÁFA	MKV.	STÆRÐ	
02.03.2022	1:10/20	A1	
VERKNÚMÉR	VERKHLUTI	TEIKNINGANÚMÉR	ÚTGÁFA
2110189	000	VDR-1X02	01

### YFIRLITSMYND LÓÐAR

1:200

### KVÖÐ UM LAGNIR

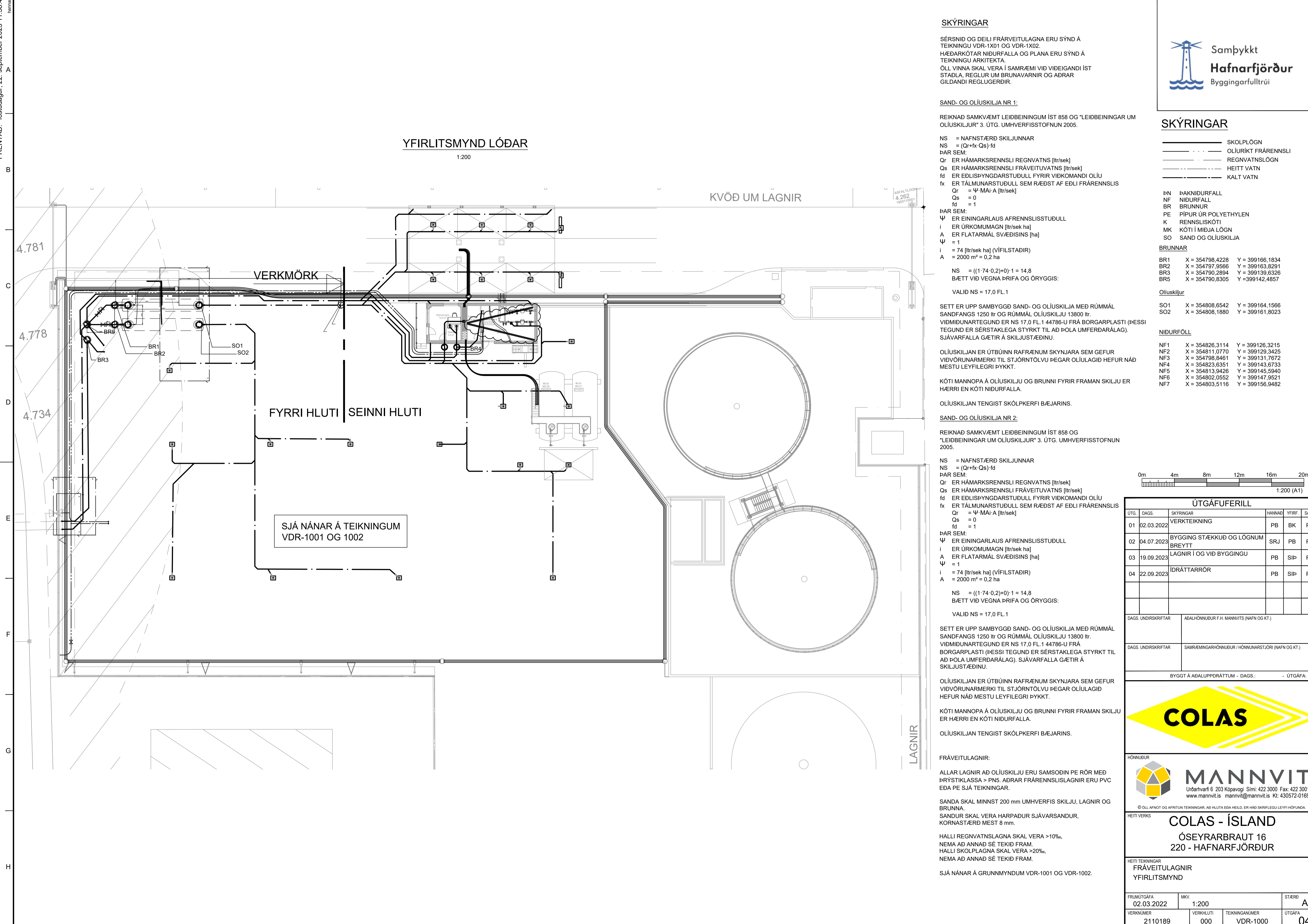

### SKÝRINGAR

SÉRSNID OG DEILI FRÁRVEITULAGNA ERU SÝND Á TEIKNINGU VDR-1X01 OG VDR-1X02.  
 HÆÐARKÓTAR NIÐURFALLA OG PLANA ERU SÝND Á TEIKNINGU ARKITEKTA.  
 ÖLL VINNA SKAL VERA Í SAMRÆMI VÍÐ EIGANDI Í STADLA, REGLUR UM BRUNAVARNIR OG ADRAR GILDANDI REGLUGERÐIR.

### SAND- OG OLIUSKILJA NR 1:

REIKNAD SAMKVÆMT LEIÐBEININGUM ÍST 858 OG "LEIÐBEININGAR UM OLIUSKILJUR" 3. ÚTG. UMHVERFISSTOFNUN 2005.

- NS = NAFNSTÆRÐ SKILJUNNAR  
 NS = (Qr+fx Qs)-fd  
 PAR SEM:  
 Qr ER HÁMARKSRENNSLI REGNVATNS [l/tr/sek]  
 Qs ER HÁMARKSRENNSLI FRÁVEITUVATNS [l/tr/sek]  
 fd ER EDLISÞYNGDARSTUÐULL FYRIR VIÐKOMANDI OLIU  
 fx ER TÁLUNARSTUÐULL SEM RÆÐST AF EDLI FRÁRENNSLIS  
 Qr =  $\Psi \cdot MA \cdot A$  [l/tr/sek]  
 Qs = 0  
 fd = 1  
 PAR SEM:  
 $\Psi$  ER EINGARLAUS AFRENNSLISSTUÐULL  
 i ER ÚRKOMUMAGN [l/tr/sek ha]  
 A ER FLATARMÁL SVÆDISINS [ha]  
 $\Psi = 1$   
 i = 74 [l/tr/sek ha] (VÍFILSTADIR)  
 A = 2000 m<sup>2</sup> = 0,2 ha

NS = ((1.74-0.2)+0)·1 = 14,8  
 BÆTT VÍÐ VEGNA ÞRIFA OG ÖRYGGIS:

VALID NS = 17,0 FL.1

SETT ER UPP SAMBYGGÐ SAND- OG OLIUSKILJA MEÐ RÚMMÁL SANDFANGS 1250 ltr OG RÚMMÁL OLIUSKILJU 13800 ltr. VIÐMIÐUNARTEGUND ER NS 17,0 FL.1 44786-U FRÁ BORGARPLASTI (ÞESSI TEGUND ER SÉRSTAKLEGA STYRKT TIL AÐ PÓLA UMFERÐARÁLAG). SJÁVARFALLA GÆTIR Á SKILJUSTÆÐINU.

OLIUSKILJAN ER ÚTBÚINN RAFRÆNUM SKYNJARA SEM GEFUR VIÐVÖRUNARMERKI TIL STJÓRNÖLUVU ÞEGAR OLIULAGIÐ HEFUR NÁÐ MESTU LEYFILEGRI ÞYKKT.

KÓTI MANNOPA Á OLIUSKILJU OG BRUNNI FYRIR FRAMAN SKILJU ER HÆRRI EN KÓTI NIÐURFALLA.

OLIUSKILJAN TENGIST SKÓLPKERFI BÆJARINS.

### SAND- OG OLIUSKILJA NR 2:

REIKNAD SAMKVÆMT LEIÐBEININGUM ÍST 858 OG "LEIÐBEININGAR UM OLIUSKILJUR" 3. ÚTG. UMHVERFISSTOFNUN 2005.

- NS = NAFNSTÆRÐ SKILJUNNAR  
 NS = (Qr+fx Qs)-fd  
 PAR SEM:  
 Qr ER HÁMARKSRENNSLI REGNVATNS [l/tr/sek]  
 Qs ER HÁMARKSRENNSLI FRÁVEITUVATNS [l/tr/sek]  
 fd ER EDLISÞYNGDARSTUÐULL FYRIR VIÐKOMANDI OLIU  
 fx ER TÁLUNARSTUÐULL SEM RÆÐST AF EDLI FRÁRENNSLIS  
 Qr =  $\Psi \cdot MA \cdot A$  [l/tr/sek]  
 Qs = 0  
 fd = 1  
 PAR SEM:  
 $\Psi$  ER EINGARLAUS AFRENNSLISSTUÐULL  
 i ER ÚRKOMUMAGN [l/tr/sek ha]  
 A ER FLATARMÁL SVÆDISINS [ha]  
 $\Psi = 1$   
 i = 74 [l/tr/sek ha] (VÍFILSTADIR)  
 A = 2000 m<sup>2</sup> = 0,2 ha

NS = ((1.74-0.2)+0)·1 = 14,8  
 BÆTT VÍÐ VEGNA ÞRIFA OG ÖRYGGIS:

VALID NS = 17,0 FL.1

SETT ER UPP SAMBYGGÐ SAND- OG OLIUSKILJA MEÐ RÚMMÁL SANDFANGS 1250 ltr OG RÚMMÁL OLIUSKILJU 13800 ltr. VIÐMIÐUNARTEGUND ER NS 17,0 FL.1 44786-U FRÁ BORGARPLASTI (ÞESSI TEGUND ER SÉRSTAKLEGA STYRKT TIL AÐ PÓLA UMFERÐARÁLAG). SJÁVARFALLA GÆTIR Á SKILJUSTÆÐINU.

OLIUSKILJAN ER ÚTBÚINN RAFRÆNUM SKYNJARA SEM GEFUR VIÐVÖRUNARMERKI TIL STJÓRNÖLUVU ÞEGAR OLIULAGIÐ HEFUR NÁÐ MESTU LEYFILEGRI ÞYKKT.

KÓTI MANNOPA Á OLIUSKILJU OG BRUNNI FYRIR FRAMAN SKILJU ER HÆRRI EN KÓTI NIÐURFALLA.

OLIUSKILJAN TENGIST SKÓLPKERFI BÆJARINS.

### FRÁVEITULAGNIR:

ALLAR LAGNIR AÐ OLIUSKILJU ERU SAMSODIN PE RÖR MEÐ ÞRÝSTIKLASSA > PN5. ADRAR FRÁRENNSLISLAGNIR ERU PVC EDA PE SJÁ TEIKNINGAR.

SANDA SKAL MINNST 200 mm UMHVERFIS SKILJU, LAGNIR OG BRUNNA. SANDUR SKAL VERA HARPAÐUR SJÁVARSANDUR, KORNSTÆRÐ MEST 8 mm.

HALLI REGNVATNSLAGNA SKAL VERA >10%, NEMA AÐ ANNAD SÉ TEKID FRAM.  
 HALLI SKOLPLAGNA SKAL VERA >20%, NEMA AÐ ANNAD SÉ TEKID FRAM.

SJÁ NÁNAR Á GRUNNMYNDUM VDR-1001 OG VDR-1002.



### SKÝRINGAR

- SKOLPLOGN
- OLIURÍKT FRÁRENNSLI
- REGNVATNSLÖGN
- HEITT VATN
- KALT VATN

- BN ÞAKNIÐURFALL
- NF NIÐURFALL
- BR BRUNNUR
- PE PIÐUR ÚR POLYETHYLEN
- K RENNSLIKÓTI
- MK KÓTI Í MIÐJA LÖGN
- SO SAND OG OLIUSKILJA

- BRUNNAR
- |     |                 |                 |
|-----|-----------------|-----------------|
| BR1 | X = 354798,4228 | Y = 399166,1834 |
| BR2 | X = 354797,9566 | Y = 399163,8291 |
| BR3 | X = 354790,2894 | Y = 399139,6326 |
| BR5 | X = 354790,6305 | Y = 399142,4857 |

- Oliuskiljur
- |     |                 |                 |
|-----|-----------------|-----------------|
| SO1 | X = 354808,6542 | Y = 399164,1566 |
| SO2 | X = 354808,1880 | Y = 399161,8023 |

- NIÐURFÖLL
- |     |                 |                 |
|-----|-----------------|-----------------|
| NF1 | X = 354826,3114 | Y = 399126,3215 |
| NF2 | X = 354811,0770 | Y = 399129,3425 |
| NF3 | X = 354798,8461 | Y = 399131,7672 |
| NF4 | X = 354823,6351 | Y = 399143,6733 |
| NF5 | X = 354813,9426 | Y = 399145,5940 |
| NF6 | X = 354802,0552 | Y = 399147,9521 |
| NF7 | X = 354803,5116 | Y = 399156,9482 |

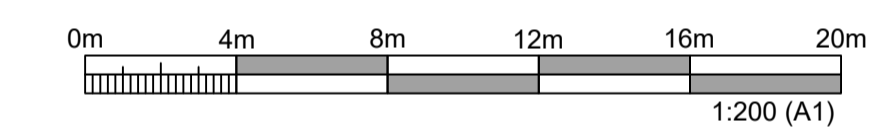

ÚTGÁFUFRILL					
ÚTG.	DAGS.	SKÝRINGAR	HANNAÐ	YFIRF.	SAMB.
01	02.03.2022	VERKTEIKNING	PB	BK	PB
02	04.07.2023	BYGGING STÆKKUÐ OG LÖGNUM BREYTT	SRJ	PB	PB
03	19.09.2023	LAGNIR Í OG VIÐ BYGGINGU	PB	SIÞ	PB
04	22.09.2023	IDRÁTTARRÖR	PB	SIÞ	PB

DAGS. UNDIRSKRIFTAR ABALHÖNNUBUR F. H. MANNVITS (NAFN OG KT.)

DAGS. UNDIRSKRIFTAR SAMRÆMINGARHÖNNUBUR / HÖNNUNARSTJÓRI (NAFN OG KT.)

BYGGT Á AÐALUPPDRATTUM - DAGS.: - ÚTGÁFA:



HEITI VERKS  
**COLAS - ÍSLAND**  
 ÓSEYRARBRAUT 16  
 220 - HAFNARFJÖRÐUR

HEITI TEIKNINGAR  
 FRÁVEITULAGNIR  
 YFIRLITSMYND

FRUMÚTGÁFA	MKV.	STÆRÐ
02.03.2022	1:200	A1
VERKNÖMUR	VERKHLUTI	TEIKNINGANÖMUR
2110189	000	VDR-1000
		ÚTGÁFA
		04

PRENTAD: föstudagur, 22. september 2023 11:59:17

GRUNNMYND LÖÐAR  
1:100



SKÝRINGAR

- SKOLPLÖGN
- - - OLJURÍKT FRÆNNSLI
- REGNVATNSLÖGN
- HEITT VATN
- KALT VATN

- DN ÞAKNIDURFALL
- NF NIDURFALL
- BR BRUNNUR
- PE PÍPUR ÚR POLYETHYLEN
- K RENNSLISKÓTI
- MK KÓTI Í MIÐJA LÖGN

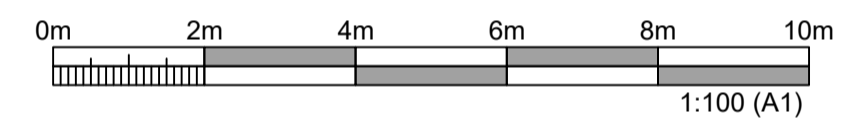

ÚTGÁFUFRILL					
ÚTG.	DAGS.	SKÝRINGAR	HANNAÐ	YFIRF.	SAMB.
01	02.03.2022	VERKTEIKNING	PB	BK	PB
02	04.07.2023	BYGGING STÆKKUÐ OG LÖGNUM BREYTT	SRJ	PB	PB
03	19.09.2023	LAGNIR Í OG VIÐ BYGGINGU	PB	SIÞ	PB
04	22.09.2023	IDRÁTTARRÖR	PB	SIÞ	PB

DAGS. UNDIRSKRIFTAR ABALHÖNNUBUR F. H. MANNVITS (NAFN OG KT.)

DAGS. UNDIRSKRIFTAR SAMRÆMINGARHÖNNUBUR / HÖNNUNARSTJÓRI (NAFN OG KT.)

BYGGT Á ADALUPPDRATTUM - DAGS. - ÚTGÁFA:



**MANNVIT**  
 Úrðarhvarfi 6 203 Kópavogi Sími: 422 3000 Fax: 422 3001  
 www.mannvit.is mannvit@mannvit.is Kt: 430572-0169  
© ÖLL AFNOT OG AFRITUN TEKNINGAR, AD HLUTA EDA HEILD, ER HÁÐ SKRIFLEGG LEYFI HÖFUNDA.

HEITI VERKS  
**COLAS - ÍSLAND**  
 ÓSEYRARBRAUT 16  
 220 - HAFNARFJÖRÐUR

HEITI TEKNINGAR  
 FRÁVEITULAGNIR  
 GRUNNMYND

FRUMÚTGÁFA	MKV.	STÆRÐ
02.03.2022	1:100	A1
VERKNÚMÉR	VERKHLUTI	TEKNINGANÚMÉR
2110189	000	VDR-1001
ÚTGÁFA		
04		

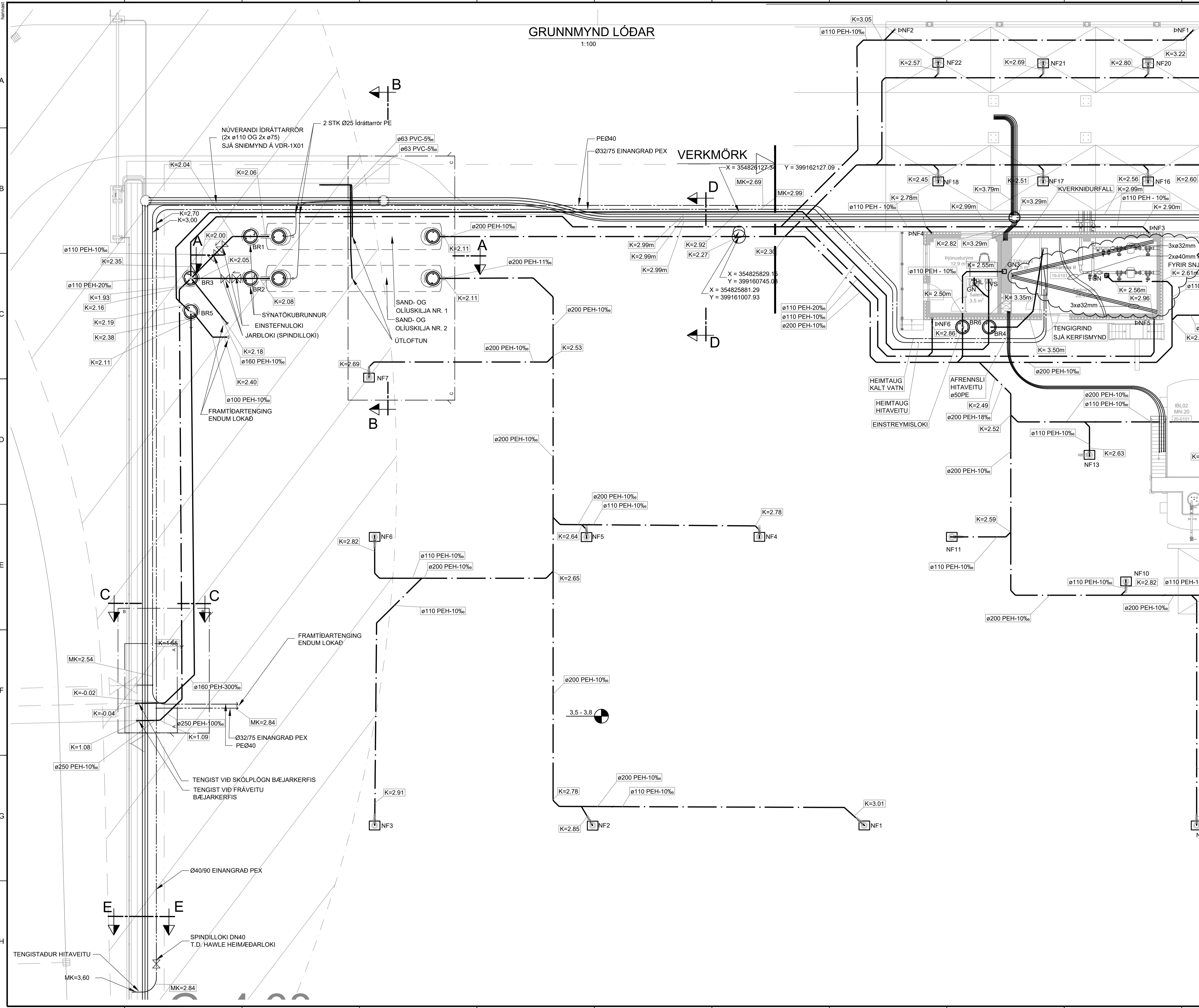

TDLVUSR64\_s32-vnt110189 - Aylipalut fyrir BK - Öseyrarbraut 16 Útdráttur 7 TEKNINGARÞRIP-PIPLAÐNIRFR-CM - v3.dwg

PRENTAD: föstudagur, 22. september 2023 12:00:43

# GRUNNMYND LÓÐAR

# KVÖÐ UM LAGNIR

1:100



## SKÝRINGAR

- SKOLPLOGN
  - OLIÚRIKT FRÆRENNSLI
  - REGNVATNSLÖGN
  - HEITT VATN
  - KALT VATN
- 
- DN ÞAKNIDURFALL
  - NF NIDURFALL
  - BR BRUNNUR
  - PE PIPUR ÚR POLYETHYLEN
  - K RENNSLISKÓTI
  - MK KÓTI Í MIÐJA LÖGN

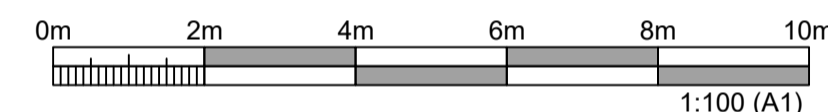

ÚTGÁFUFERILL					
ÚTG.	DAGS.	SKÝRINGAR	HANNAÐ	YFIRF.	SAMB.
01	02.03.2022	VERKTEIKNING	PB	BK	PB
02	04.07.2023	BYGGING STÆKKUÐ OG LÖGNUM BREYTT	SRJ	PB	PB
03	19.09.2023	LAGNIR Í OG VIÐ BYGGINGU	PB	SÍP	PB
04	22.03.2023	IDRÁTTARRÖR	PB	SÍP	PB

DAGS. UNDRISKRIFTAR ABALHÖNNUBUR F. H. MANNVITS (NAFN OG KT.)

DAGS. UNDRISKRIFTAR SAMREINGARHÖNNUBUR / HÖNNUNARSTJÓRI (NAFN OG KT.)

BYGGT Á ADALUPPDRATTUM - DAGS.: - ÚTGÁFA:



**MANNVIT**  
 Úrðarhvarfi 6 203 Kópavogi Sími: 422 3000 Fax: 422 3001  
 www.mannvit.is mannvit@mannvit.is Kf: 430572-0169  
© ÖLL AFNOT OG AFRITUN TEIKNINGAR, AD HLUTA EDA HEILD, ER HÁÐ SKRIFLEGGU LEYFI HÖFUNDA.

HEITI VERKS  
**COLAS - ÍSLAND**  
 ÓSEYRARBRAUT 16  
 220 - HAFNARFJÖRÐUR

HEITI TEIKNINGAR  
 FRÁVEITULAGNIR  
 GRUNNMYND

FRUMÚTGÁFA	MKV.	STÆRÐ
02.03.2022	1:100	A1
VERKNÖMUR	VERKHLUTI	TEIKNINGANÖMUR
2110189	000	VDR-1002
		ÚTGÁFA
		04

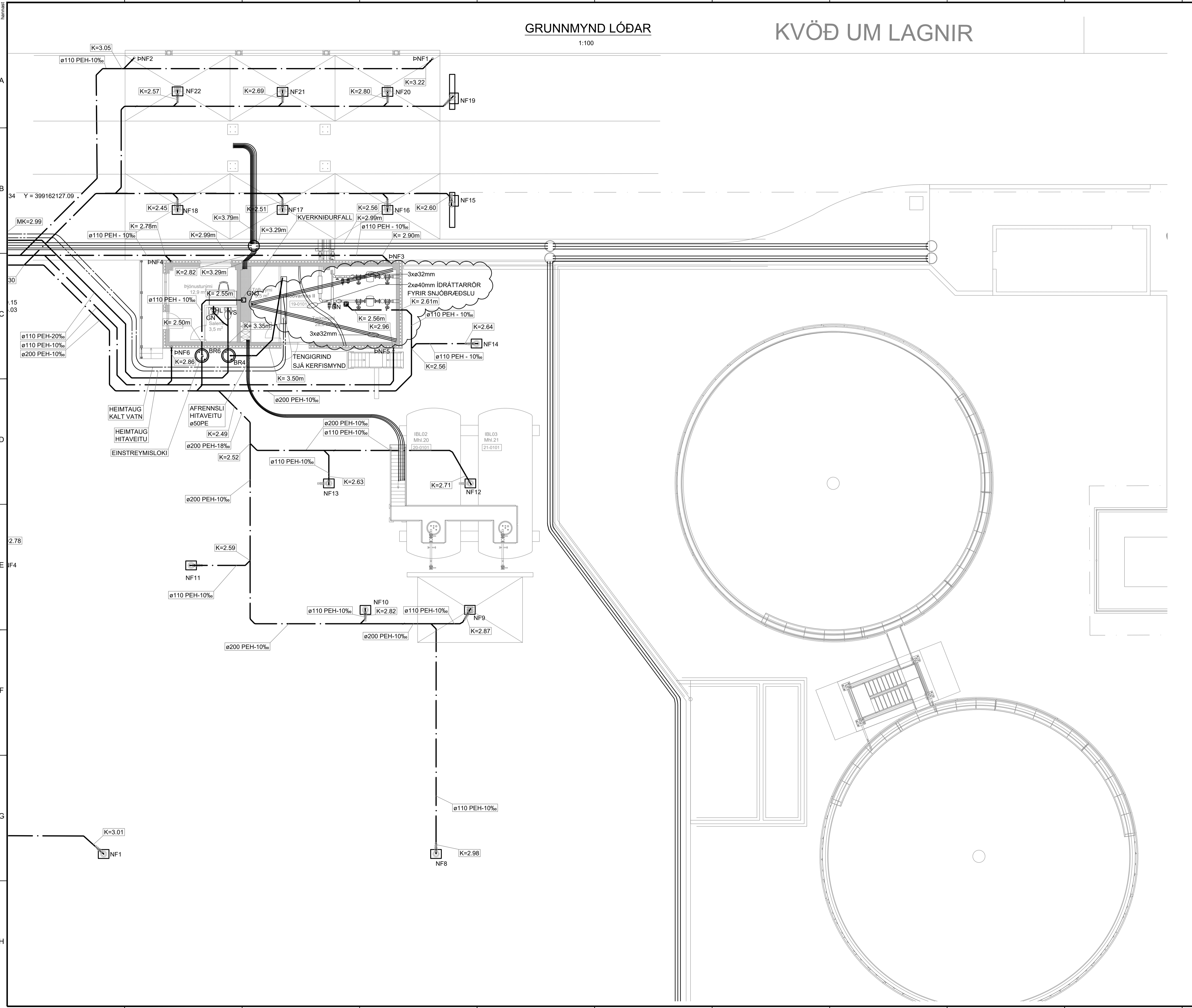

TDL\USR64\_S12\vn110189 - Aylipaldir fyrir BK - Öseyrarbraut 16\AutoCAD\TEIKNINGAR\PIPLAGNIR\GR-CM - v3.dwg

**GRUNNMYND**

1:50

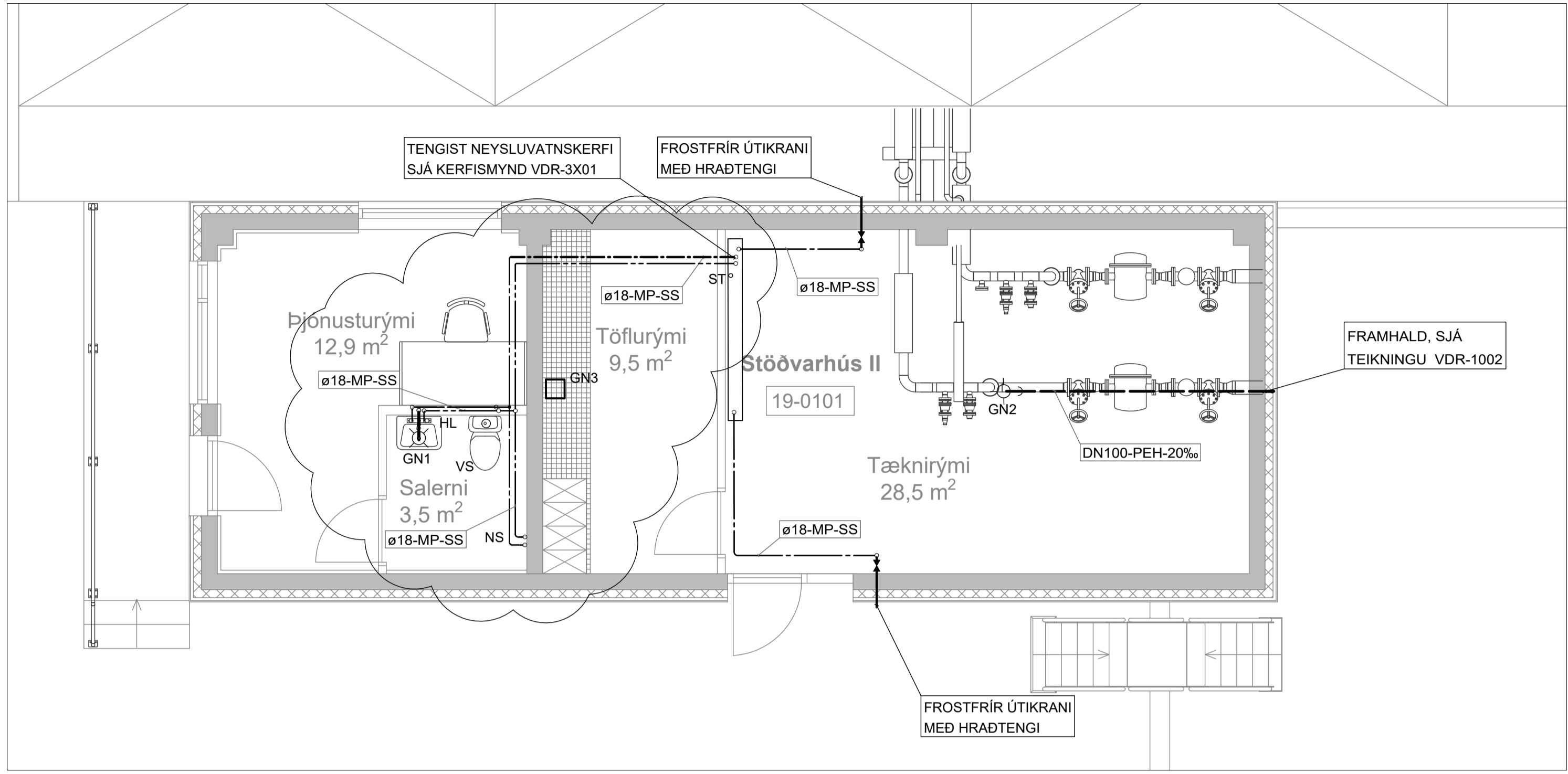

**RÚMMYND**

1:50

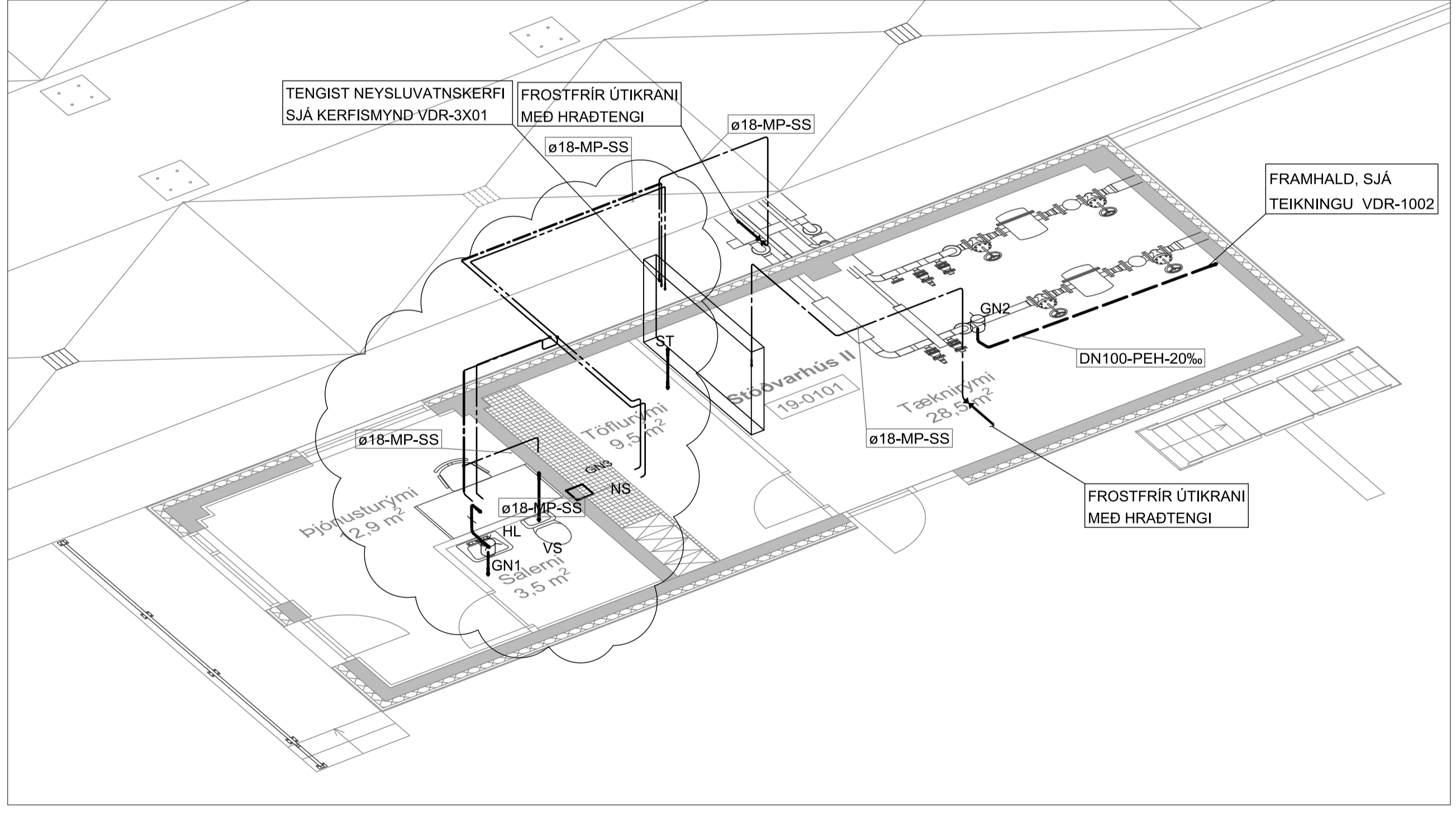

- SKÝRINGAR:**  
 NEYSLUVATNSLAGNIR AD HL OG VS SKULU VERA Ø15x1.0. LAGNIR AD RV Ø18x1.0 NEMA AD ANNAD SÉ TEKID FRAM Á TEIKNINGU.  
 ALLAR GREINILAGNIR Í FRÆRENLSLI SKULU HALLA AD LÁGMARKI 20% NEMA AD ANNAD SÉ TEKID FRAM Á TEIKNINGU.
- MP-SS RYDFRÍTT KLEMMT ÞUNNVEGGJA STÁL  
 PP POLYPROPYLENE PLASTPIPUR
- HL HANDLAUG  
 RV RÆSTIVASKUR  
 VS VATNSSALERNI  
 NS NEYÐARSTURTA  
 ST STÚTUR Í GÓLFI  
 PU/PN PÍPA UPP / NIÐUR  
 H MIÐLÍNUHÆÐ LAGNA  
 K RENNSLISKÓTI  
 N1 GÓLFNIÐURFALL DN100 MED GEGNUMSTREYMI OG VATNSLÁS, RYDFRÍ 150x150 RIST
- KALT NEYSLUVATN - - - - -  
 HEITT NEYSLUVATN - - - - -

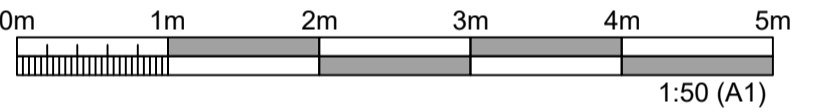

ÚTGÁFUFERILL						
ÚTG.	DAGS.	SKÝRINGAR	HANNAÐ	YFIRF.	SAMB.	
01	19.09.2023	VERKTEIKNING	PB	SIÞ	PB	
02	22.09.2023	NEYÐARSTURTU BÆTT VID	PB	SIÞ	PB	
DAGS. UNDIRSKRIFTAR			ADALHÖNNUÐUR F. H. MANNVITS (NAFN OG KT.)			
DAGS. UNDIRSKRIFTAR			SAMRÆMINGARHÖNNUÐUR / HÖNNUNARSTJÓRI (NAFN OG KT.)			
BYGGT Á ADALUPPDRAÐTUM - DAGS.: - ÚTGÁFA:						



**COLAS - ÍSLAND**  
 ÓSEYRARBRAUT 16  
 220 - HAFNARFJÖRÐUR

HEITI TEIKNINGAR  
 HREINLÆTISLAGNIR  
 GRUNNMYND OG RÚMMYND

FRUMÚTGÁFA	MIK.	STÆRD
19.09.2023	1:50	A1
VERKNUMÉR	VERKHLUTI	TEIKNINGANUMÉR
2110189	000	VDR-2001
		ÚTGÁFA
		02

GRUNNMYND

1:50

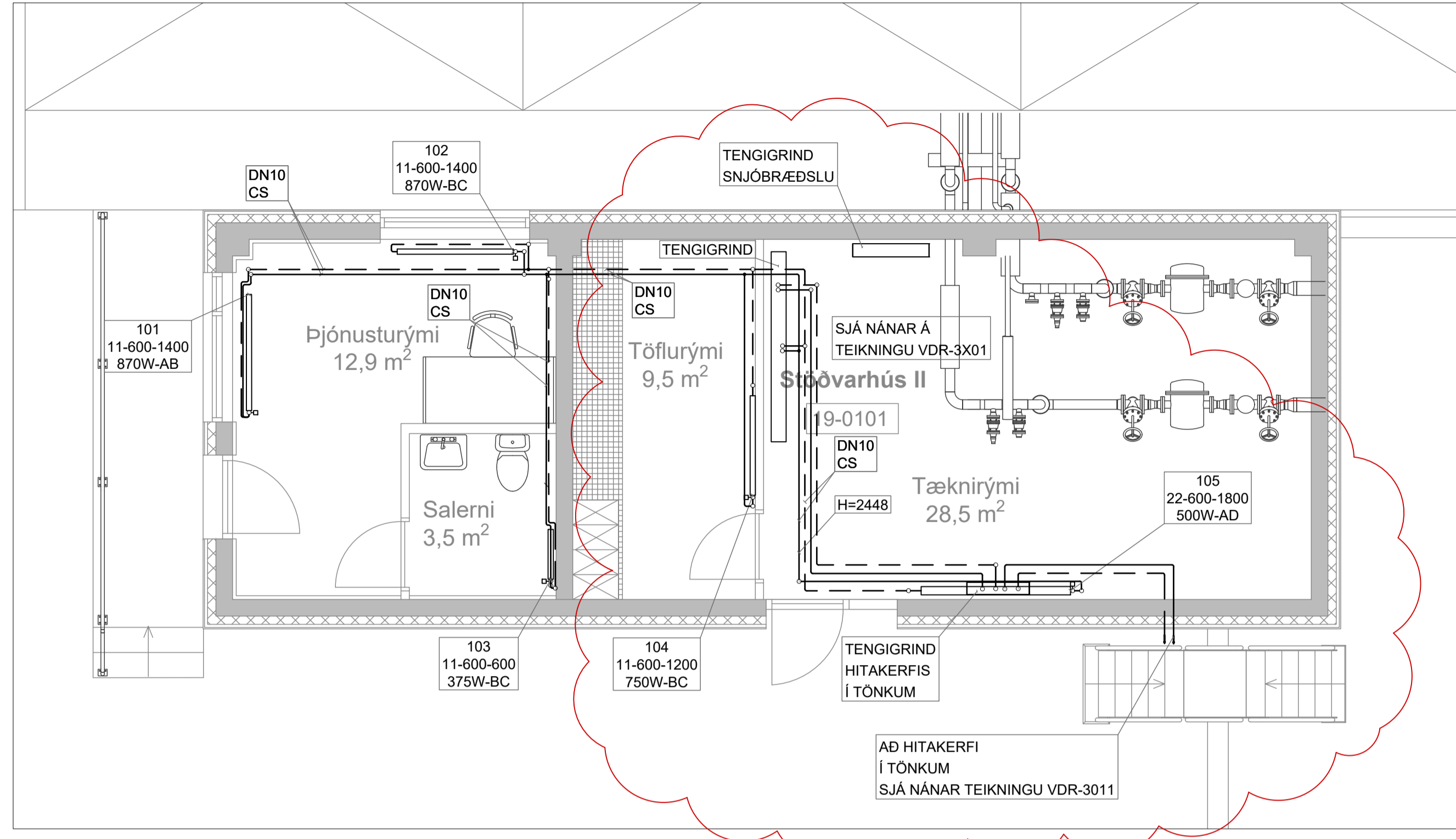

RÚMMYND

1:50

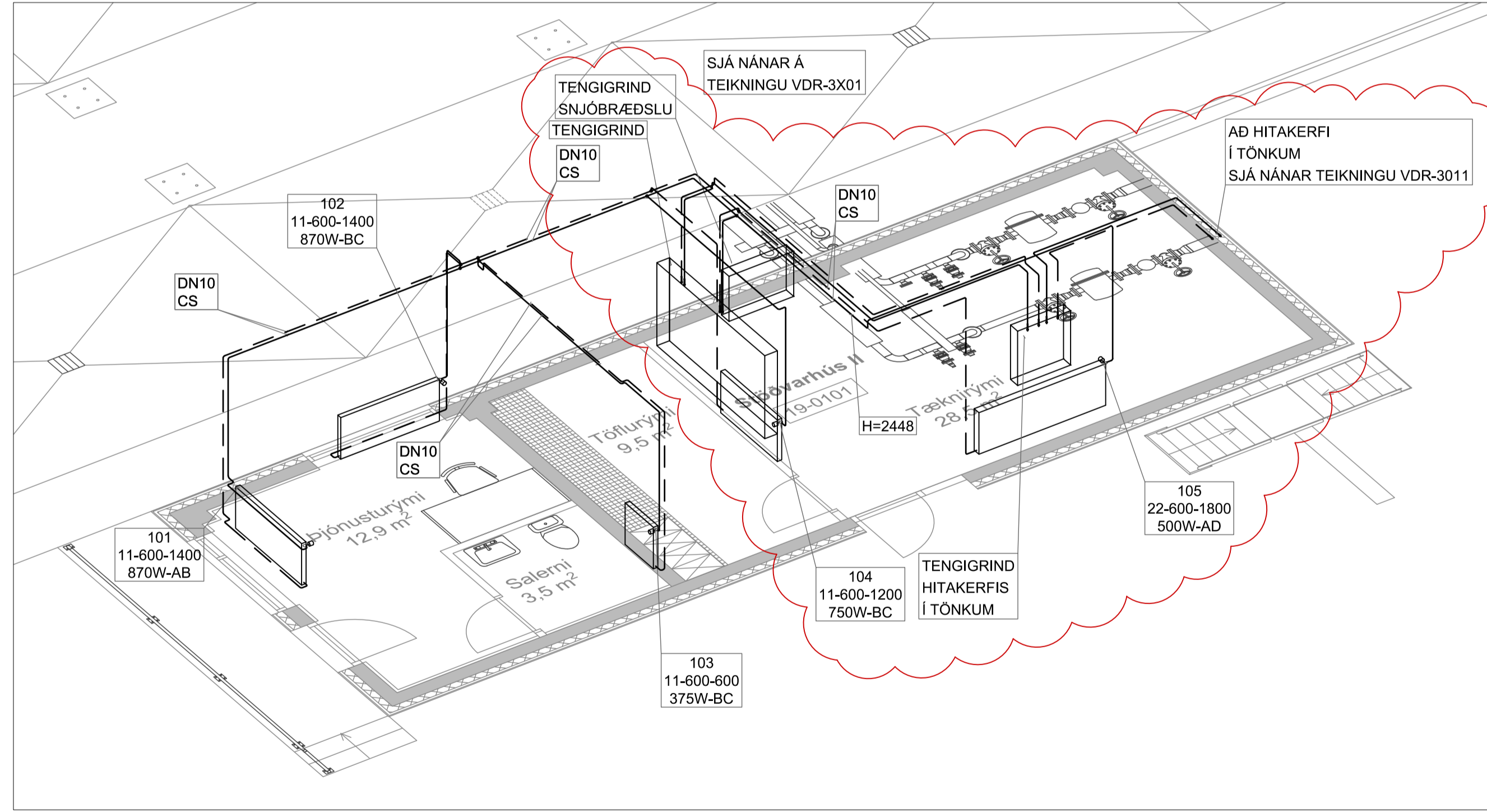

**SKÝRINGAR:**  
ALLAR LAGNIR SEM TENGJAST OFNUM SKULU VERA DN10 NEMA AÐ ANNAD SÉ TEKID FRAM Á TEIKNINGU

CS SVART STÁL: STÁL AF MEDALÞYKKT OG SKRÚFADAR SAMTENGINGAR, SKV. DIN 2440, EFNI ST. 33-2 SKV. DIN 17100. LAGNIR ERU EINANGRÁÐAR MED EINANGRUNARHÓLKUM MED ÁLFILMU.

PU PÍPUR UPP  
PN PÍPUR NIÐUR  
LO LOKI OPINN

FRAMRÁS \_\_\_\_\_  
BAKRÁSI - - - - -



ÚTGÁFUFERILL					
ÚTG.	DAGS.	SKÝRINGAR	HANNAÐ	YFIRF.	SAMB.
01	19.09.2023	VERKTEIKNING	PB	Slp	PB
02	22.09.2023	ÝMSAR LAGFÆRINGAR	PB	Slp	PB
DAGS. UNDIRSKRIFTAR		AÐALHÖNNUÐUR F. H. MANNVITS (NAFN OG KT.)			
DAGS. UNDIRSKRIFTAR		SAMRÆMINGARHÖNNUÐUR / HÖNNUNARSTJÓRI (NAFN OG KT.)			
BYGGT Á ADALUPPDRATTUM - DAGS.: - ÚTGÁFA:					



HEITI VERKS  
**COLAS - ÍSLAND**  
ÓSEYRARBRAUT 16  
220 - HAFNARFJÖRÐUR

HEITI TEIKNINGAR  
HITALAGNIR  
GRUNNMYND OG RÚMMYND

FRUMÚTGÁFA	19.09.2023	MKV.	1:50	STÆRD	A1
VERKNÚMÉR	2110189	VERKHLUTI	000	TEIKNINGANÚMÉR	VDR-3001
				ÚTGÁFA	02

**GRUNNMYND LÓÐAR**

1:100

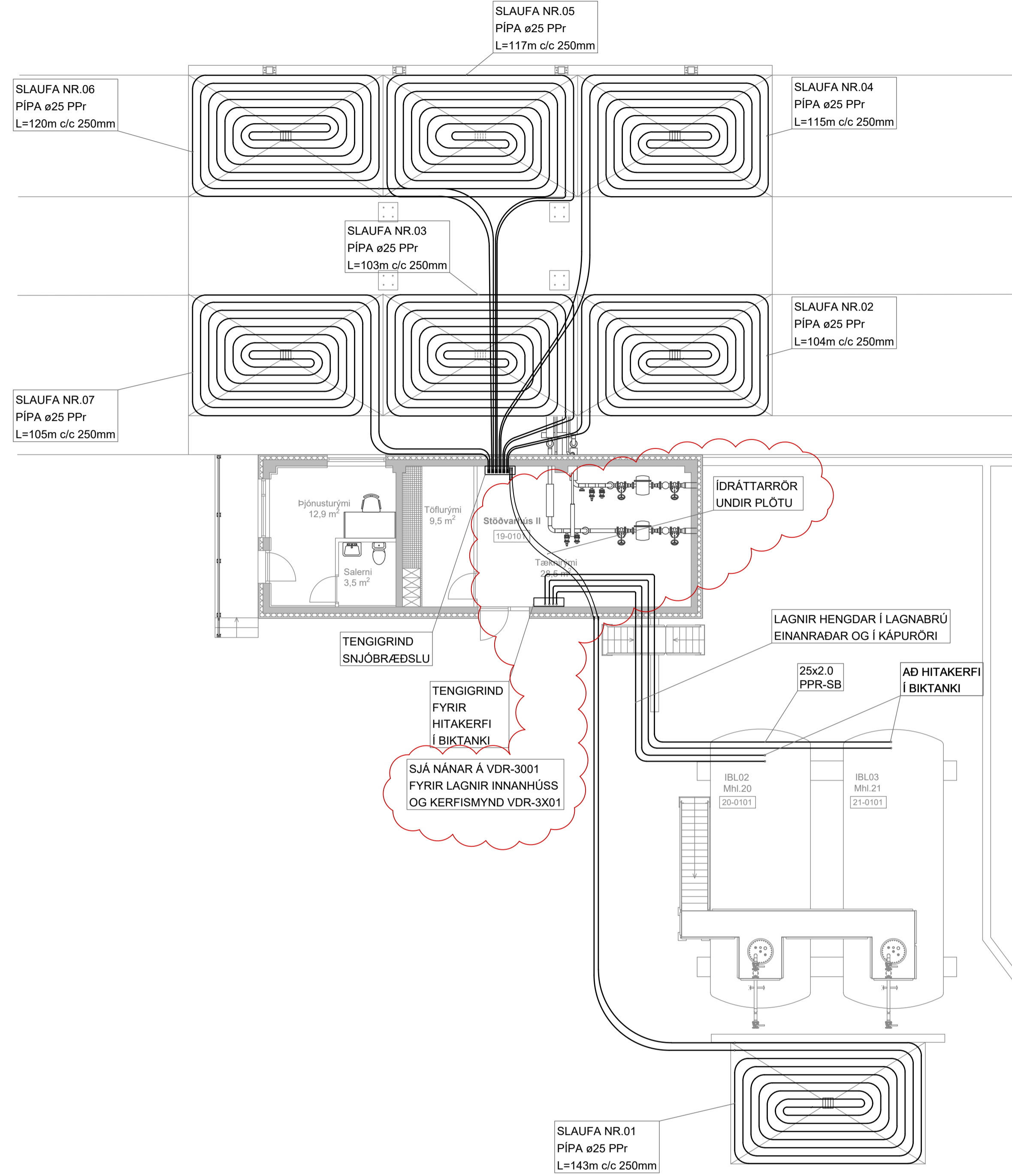

**SNJÓBRÆÐSLA Í STEYPTU PLANI**

1:5

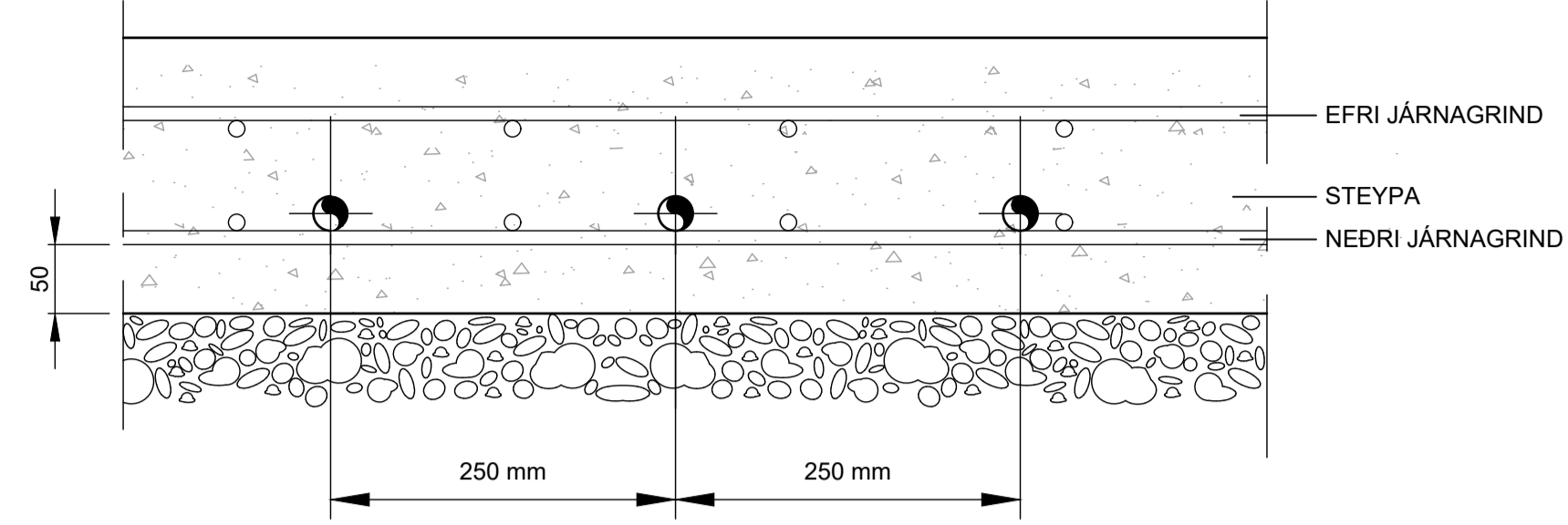

**SKÝRINGAR:**

STOFNLAGNIR Í SNJÓBRÆDSLUKERFI SKULU VERA: PP-R 80 SDR11.

**PÍPUR OG FRÁGANGUR:**

PÍPUR Í SNJÓBRÆDSLUSLAUFUM SKULU VERA POLYPROPYLEN (PP) PÍPUR Ø25 mm. PÍPURNAR ÞURFA AÐ ÞOLA A.M.K. 4 bar INNRI ÞRÝSTING VÍÐ 60°C MIÐAÐ VÍÐ 50 ÁRA ENDINGARTÍMA. SLAUFURNAR SKAL LEGGJA ÁN SAMSEYTA NEMA ANNAD SÉ TEKID FRAM. TIL ÞESS AÐ HALDA RÉTTTRI FJARLÆGD MILLI PÍPA, 250 mm MIÐJU Í MIÐJU. SKAL VERKTAKI NOTA FJARLÆGDARKLEMMUR ÚR PLASTI MED MEST 1,5 m MILLIBILI OG Á TVEIMUR STÖÐUM Á HVERRI U-BEYGJU.

**PRÓFANIR:**

SNJÓBRÆDSLUSLAUFURNAR SKULU ÞRÝSTIPRÓFAÐAR SÉRSTAKLEGA MED 4 bar ÞRÝSTINGI OG SKAL NOTA 33% ETHYLEN GLYCON FORSLAGARBLÖNDU VÍÐ PRÓFUNINA. VÍÐ OFANGREINDA PRÓFUN SKAL VERKTAKI KALLA EFTIRSMANN VERKKAUÐA Á VETTvang í BYRJUN OG LOK PRÓFUNAR OG SKAL HANN TAKA KERFID ÚT OG SAMÞYKKA PRÓFUNINA.

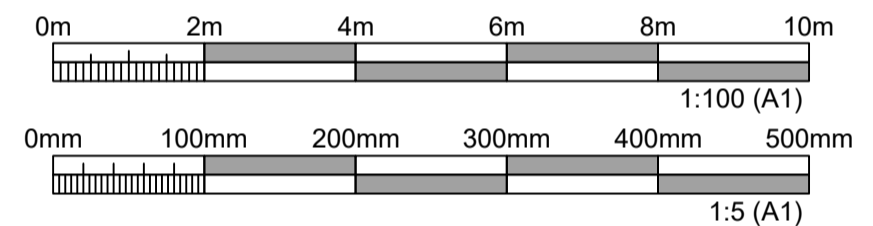

ÚTGÁFUFERILL						
ÚTG.	DAGS.	SKÝRINGAR	HANNAÐ	YFIRF.	SAMB.	
01	19.09.2023	VERKTEIKNING	PB	SIÞ	PB	
02	22.09.2023	BÆTT VÍÐ TEXTA OG IDRÁTTARRÖRUM	PB	SIÞ	PB	
DAGS. UNDIRSKRIFTAR		AÐALHÖNNUÐUR F. H. MANNVITS (NAFN OG KT.)				
DAGS. UNDIRSKRIFTAR		SAMRÆMINGARHÖNNUÐUR / HÖNNUNARSTJÓRI (NAFN OG KT.)				
BYGGT Á AÐALUPPDRATTUM - DAGS.: - ÚTGÁFA:						



HEITI VERKS  
**COLAS - ÍSLAND**  
ÓSEYRARBRAUT 16  
220 - HAFNARFJÖRÐUR

FRUMÚTGÁFA	19.09.2023	MKV.	1:5/100	STÆRD	A1	
VERKNÚMÉR	2110189	VERKHLUTI	000	TEIKNINGANÚMÉR	VDR-3011	
					ÚTGÁFA	02

PRENTAD: föstudagur, 22. september 2023 11:53:39

TÖLUSKRIFA: s2-vnt110189 - Aylipalut fyrir BK - Öseyrarbraut 16 Aducaad7 TEIKNINGARPP-PIPA-LAGNIR-SB-CM.dwg